



HOLAMAQ
QUEIMADORES INDUSTRIAIS

serie **tecnopress**

a polverizzazione meccanica

PN30 - PN60 - PN70

PN81

olio combustibile

La trentennale esperienza nel campo della progettazione e della produzione dei bruciatori di olio combustibile, ha permesso di sviluppare una serie di prodotti ad elevata tecnologia e di comprovata affidabilità.

Il bruciatore, nella versione standard, è adatto al consumo di olio combustibile con viscosità massima di 7°E a 50°C; su richiesta è disponibile la versione a nafta densa per viscosità sino a 50°E a 50°C.

Il corretto preriscaldamento dell'olio combustibile è garantito da un barilotto munito di resistenza elettrica mentre un sistema di termostati opportunamente tarati consente di regolare la temperatura del combustibile in modo da ottimizzare le prestazioni della linea di alimentazione.

Per tutte le potenzialità viene inoltre assicurata la completa disponibilità a fornire i componenti necessari alla realizzazione di un circuito di alimentazione secondo quanto disposto dalla normativa UNI 9248.

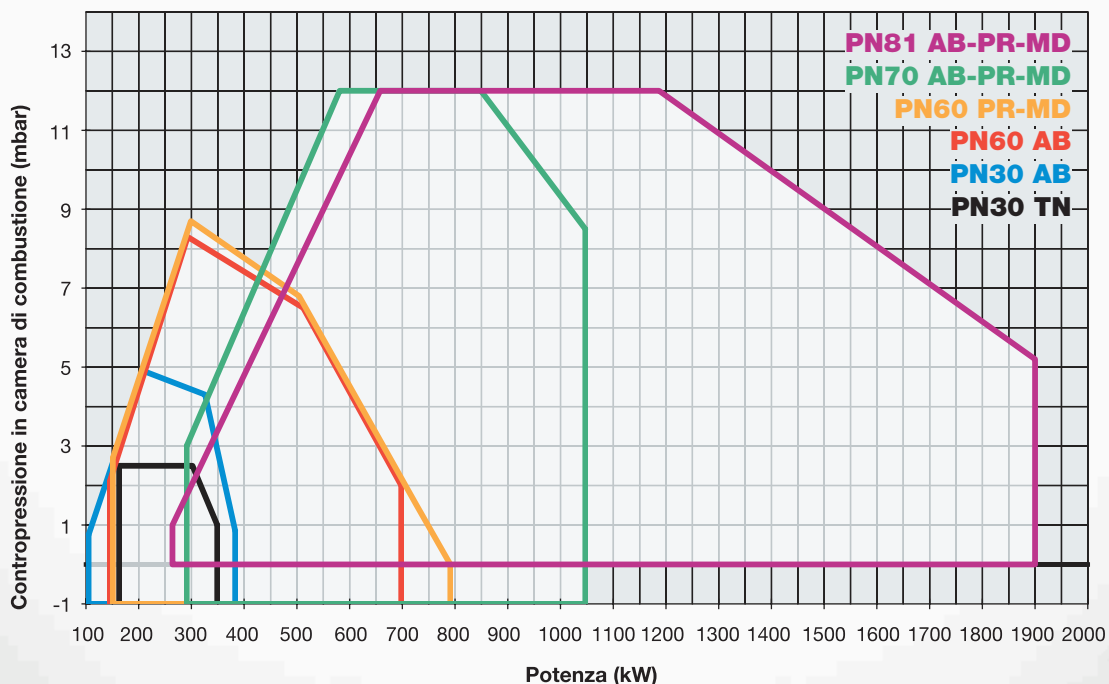

CARATTERISTICHE TECNICHE

Tipo	Modello	Potenza kW		Alimentazione elettrica	Motore 2800 g/1' kW	Resistenze olio comb. kW
		min.	max.			
PN30	x-.TN.x.IT.A	163	349	230/400 V 3N ac	0.75	2.4
PN30	x-.AB.x.IT.A	105	383	230/400 V 3N ac	0.75	2.4
PN60	x-.AB.x.IT.A	145	698	230/400 V 3N ac	1.1	4.5
PN60	x-.xx.x.IT.A	151	791	230/400 V 3N ac	1.1	4.5
PN70	x-.xx.x.IT.A	291	1.047	230/400 V 3N ac	2.2	8
PN81	x-.xx.x.IT.A	264	1.900	230/400 V 3N ac	3	8

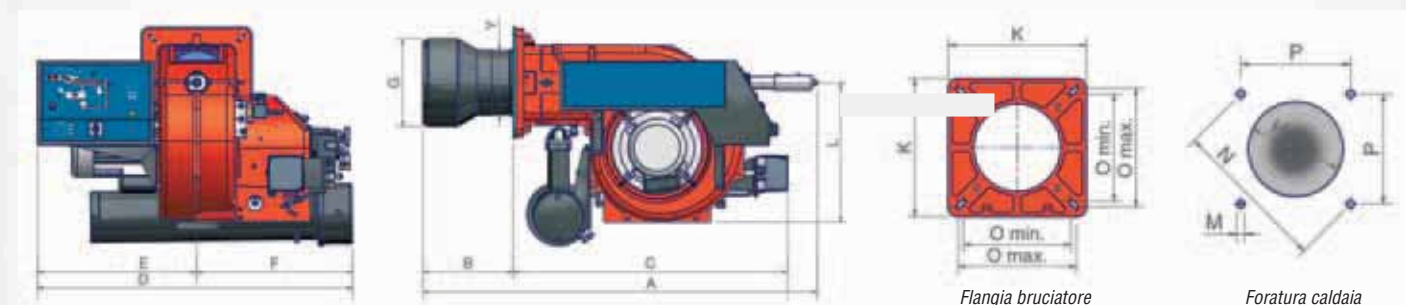

Tipo	Modello	Dimensioni di ingombro* (mm)											Foratura caldaia* (mm)				Flangia bruciatore* (mm)		Dimensioni imballo* (mm)				
		A	AL	B	BL	C	D	E	F	G	Y	L	H	M	N	P	K	O	L	P	H	kg	
PN30	x-.xx.x.IT.A	670	860	150	340	520	720	270	450	121	121	400	151	M10	219	155	190	155	155	1080	925	710	94
PN60	x-.AB.x.IT.A	864	1062	244	442	620	660	330	330	153	162	400	182	M10	269	190	240	190	190	1200	1020	790	133
PN60	x-.xx.x.IT.A	1107	1242	357	492	750	680	340	340	240	162	350	280*	M10	269	190	240	190	190	1200	1020	790	143
PN70	x-.xx.x.IT.A	1232	1382	407	557	825	860	360	500	220	198	475	250	M10	330	233	300	216	250	1530	1000	860	165
PN81	x-.xx.x.IT.A	1165	1315	340	490	825	900	400	500	256	198	550	296	M10	330	233	300	216	250	1530	1000	860	195

* Valori indicativi

(*) Tra bruciatore e caldaia montare una controflangia. In alternativa fare foro H più piccolo ma superiore alla quota Y e montare il bocchaglio dall'interno della caldaia.

Modello	Regolazione	PN30		PN60		PN70		PN81	
		Codice	Prezzo €	Codice	Prezzo €	Codice	Prezzo €	Codice	Prezzo €
OLIO COMBUSTIBILE (7°E - 50°C)									
N-.TN.S.IT.A	TN	003060101	-	-	-	-	-	-	-
N-.TN.L.IT.A	TN	003060201	-	-	-	-	-	-	-
N-.AB.S.IT.A	AB	003060102	-	004060102	-	008060102	-	008060502	-
N-.AB.L.IT.A	AB	003060202	-	004060202	-	008060202	-	008060602	-
N-.PR.S.IT.A	PR	-	-	004060103	-	008060103	-	008060503	-
N-.PR.L.IT.A	PR	-	-	004060203	-	008060203	-	008060603	-
N-.MD.S.IT.A	MD(*)	-	-	004060104	-	008060104	-	008060504	-
N-.MD.L.IT.A	MD(*)	-	-	004060204	-	008060204	-	008060604	-
OLIO COMBUSTIBILE BTZ (12÷15°E - 50°C)									
E-.TN.S.IT.A	TN	003150101	-	-	-	-	-	-	-
E-.TN.L.IT.A	TN	003150201	-	-	-	-	-	-	-
E-.AB.S.IT.A	AB	003150102	-	004150102	-	008150102	-	008150502	-
E-.AB.L.IT.A	AB	003150202	-	004150202	-	008150202	-	008150602	-
E-.PR.S.IT.A	PR	-	-	004150103	-	008150103	-	008150503	-
E-.PR.L.IT.A	PR	-	-	004150203	-	008150203	-	008150603	-
E-.MD.S.IT.A	MD(*)	-	-	004150104	-	008150104	-	008150504	-
E-.MD.L.IT.A	MD(*)	-	-	004150204	-	008150204	-	008150604	-

(*)=Per completare la fornitura è necessario corredare il bruciatore della relativa sonda modulante, vedi pag. 65

Conformi alla DIRETTIVA E.M.C. 89/336/CEE e DIRETTIVA B.T. 73/23/CEE

Maggiorazione per oli combustibili con viscosità sino a 50°E a 50°C, per bruciatori bistadio,

Maggiorazione per oli combustibili con viscosità sino a 50°E a 50°C, per bruciatori progressivi e modulanti,

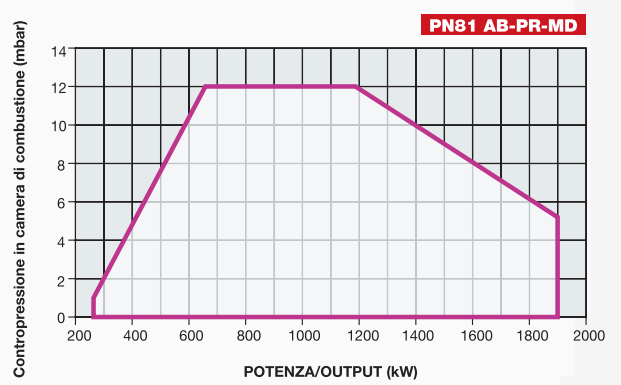
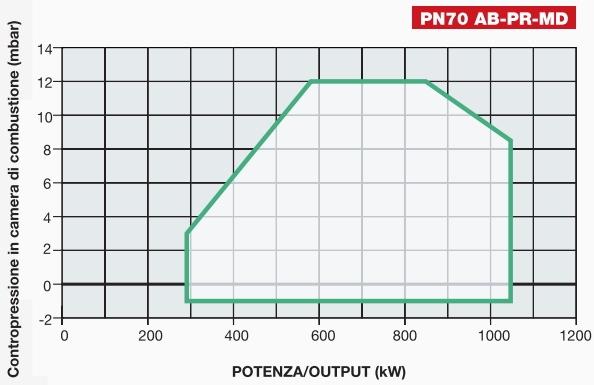
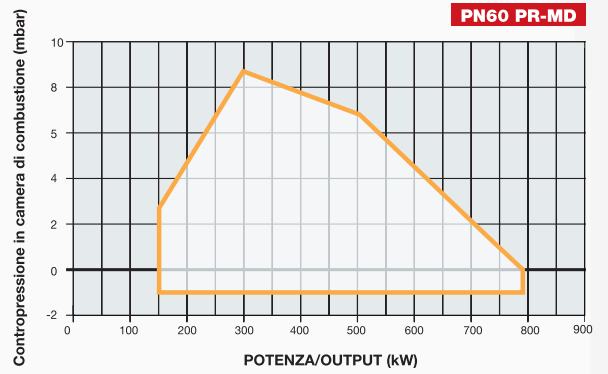
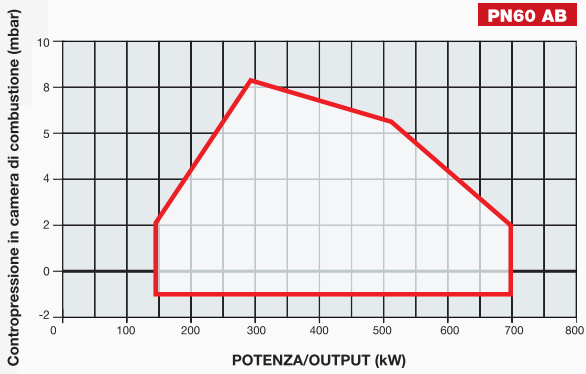
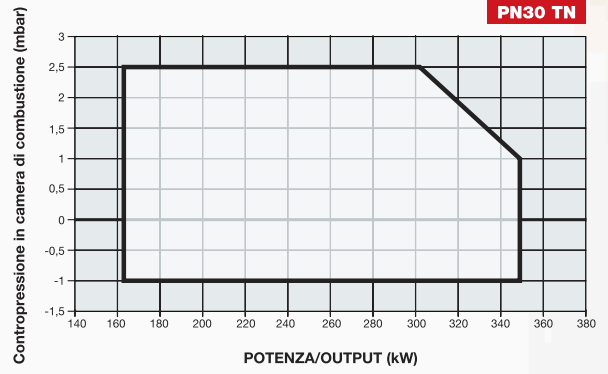
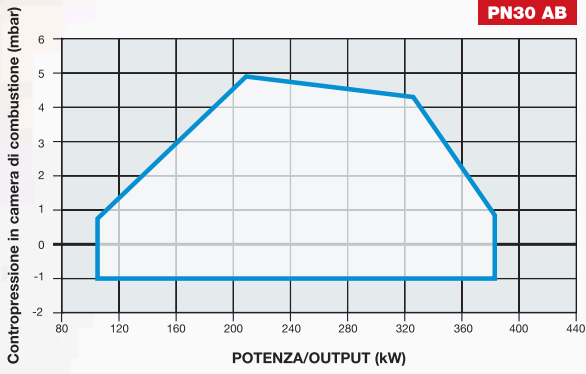

www.holamaq.com.br